

Sovella-säilytysjärjestelmä

Treston Oy

sovella



Sovella-hyllyjärjestelmän käyttömahdollisuudet ovat rajattomat. Se soveltuu kaikenkokoisiin kohteisiin ja tiloihin, joissa tarvitaan käytännöllistä ja helposti muunneltavaa säilytysjärjestelmää. Sovella on joko vaakakiskon avulla tai suoraan seinään kiinnitettävä tai vapaasti lattialla seisova hyllystö. Hyllyjärjestelmän laatu, kantavuus ja kestävyys täyttävät julkisten tilojen varasto- ja työtiloille sekä kotien vaatesäilytys-, varasto- ja työskentelytiloille asetetut korkeat vaatimukset.

Sovella-hyllyjärjestelmä muodostuu vakiomittaisista 600 ja 900 mm:n levyisistä pulverimaalatuista teräshyllyistä ja muista tarvikkeista. Jatkohyllyillä on mahdollista toteuttaa tarkasti halutun mitainen hyllyratkaisu.

Sovella-hyllyjärjestelmä on helposti muunneltavissa tarpeen mukaan, ja se on uudelleen käytettävissä, koska sen voi purkaa ja uudelleen asentaa vaivattomasti uuteen paikkaan.

Hyllyratkaisut voidaan toteuttaa kokonaispalveluna, jolloin toimitus voi sisältää tarvittaessa myös asennuksen.

Sovella-säilytysjärjestelmän tuotteet ovat vähäpäästöisiä. Tuotteet ovat pääasiassa pulverimaalattua terästä, ruostumatonta terästä tai sinkittyä terästä. Muovituotteet ovat polypropeenaa ja/tai polystyreeniä.



Sovella-hyllyjärjestelmän osia on saatavana valkoisena (-21), harmaana (-38) sekä mustana (-18). Muita värejä on saatavana tilauksesta. Tuotteet on saatavilla myös antibakteerisella jauhemaalilla maalattuna, joka ehkäisee ja vähentää bakteerien kasvua maalattulla pinnalla. Tämä on hyvä vaihtoehto esimerkiksi sairaala-kohteisiin.

VAAKAKISKOT, kantavuus 150 kg/jm

Tuotenumero	Tuote	Koko mm
110 917	Vaakakisko + 3 kpl heloja *	1350
110 918	Vaakakisko + 3 kpl heloja *	2250
853 016	Lisähelat, 2 kpl	

* Sisältää säätölistan kiinnityshelat, ruuvit, peitetulpat ja asennusohjeet.

OVAALI VAAKAKISKO raskaille tavaroille, 300 kg/jm

Tuotenumero	Tuote	Koko mm
010 013	Ovaali vaakakisko	2000
100 071	Pystyputki ovaalille vaakakiskolle	1200
100 070	Pystyputki ovaalille vaakakiskolle	2000
010 014	Peite- ja päätytulpat	
110 913	Jatkokappale vaakakisjojärjestelmään	

SÄÄTÖLISTAT

Tuotenumero	Tuote	Koko mm
001 546	Säätölista	150
001 554	Säätölista	500
001 589	Säätölista	1000
001 597	Säätölista	1500
001 619	Säätölista	2000
110 943	Säätölista	2250
001 627	Säätölista	2500

KANNATTIMET

Tuotenumero	Tuote	Koko mm	Kantavuus kg
001 961	Kannatin	150	120
001 988	Kannatin	200	100
001 996	Kannatin	250	80
002 003	Kannatin	300	70
002 011	Kannatin	350	60
001 678	Kannatin, vahvistettu	400	120
001 686	Kannatin, vahvistettu	450	100
001 694	Kannatin, vahvistettu	500	80
001 708	Kannatin, vahvistettu	550	70
001 759	Kannatin, vino 22°	300	70
501 190	Lasihyllyn kannatinpari	270	40
558 206 *	Kannatinrunko, suora/vino	300	60
002 020 *	Kannatinrunko, suora/vino	400	60
558 222 *	Kannatinrunko, suora	500	100
558 249 *	Kannatinrunko, suora	600	120

* 2 kpl / hylly

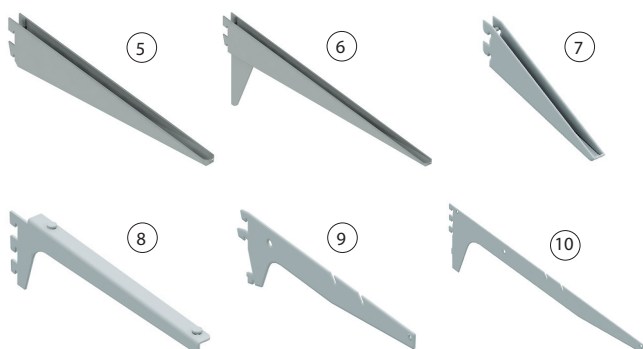
**TERÄSHYLLYT**

Tuotenumero	Tuote	Koko mm	Kantavuus kg
110 927	Teräshylly	600 x 200	30
110 929	Teräshylly	600 x 250	30
110 930	Teräshylly	600 x 300	35
110 931	Teräshylly	600 x 400	40
110 932	Teräshylly	600 x 500	40
110 958	Teräshylly	600 x 550	35
110 933	Teräshylly, kiinteällä tuella	600 x 600	50
010 087	Teräshylly	900 x 200	30
010 088	Teräshylly	900 x 250	30
010 070	Teräshylly	900 x 300	35
010 071	Teräshylly	900 x 400	40
010 072	Teräshylly	900 x 500	40
110 959	Teräshylly	900 x 550	35
010 073	Teräshylly, kiinteällä tuella	900 x 600	50
009 162	Teräshyllyn lisätuki *	600	-
009 164	Teräshyllyn lisätuki *	900	-

* Kaksinkertaistaa kantavuuden

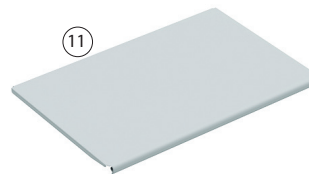
**JATKOHYLLYT, säätö vaakasuunnassa 50...550 mm**

Tuotenumero	Tuote	Koko mm	Kantavuus kg
012 001	Jatkohylly, vasen	600 x 300	35
012 002	Jatkohylly, oikea	600 x 300	35
012 003	Jatkohylly, vasen	600 x 400	40
012 004	Jatkohylly, oikea	600 x 400	40
012 005	Jatkohylly, vasen	600 x 500	40
012 006	Jatkohylly, oikea	600 x 500	40
012 007	Jatkohylly, vasen	600 x 600	50
012 008	Jatkohylly, oikea	600 x 600	50

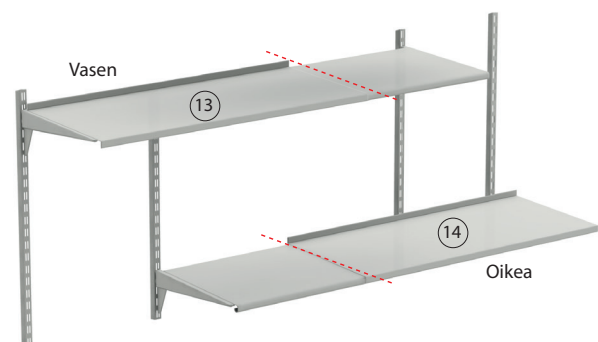

KENKÄHYLLYT

Tuotenumero	Tuote	Koko mm	Kantavuus kg
110 970	Kenkähyilly + kannattimet	600 x 350	(15) 25
110 971	Kenkähyilly + kannattimet	900 x 350	20
110972	Kurakaukalo kenkähyillylle	600	(16)
110973	Kurakaukalo kenkähyillylle	900	

**LANKAHYLLYT**

Tuotenumero	Tuote	Koko mm	Kantavuus kg
859950	Lankahyilly, lyhennettävä	600 x 300	(17) 30
859951	Lankahyilly, lyhennettävä	900 x 300	30
859946	Lankahyilly, lyhennettävä	600 x 400	30
859949	Lankahyilly, lyhennettävä	900 x 400	30
890503	Kannatin lankahyillylle	330	(18) 40
859940	Kannatin lankahyillylle	430	40

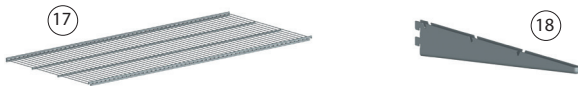
**LANKAKORIT**

Tuotenumero	Tuote	Koko mm	Kantavuus kg
010 206	Lankakori + kannattimet	600 x 350	(19) 10
006 327	Lankakori + kannattimet	900 x 350	10

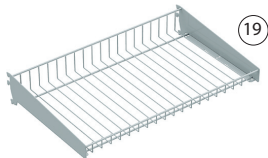
**TERÄSLANKAKORIT**

Tuotenumero	Tuote	Koko mm	Kantavuus kg
558 910	Teräslankakori	600 x 400	(20) 40
558 908	Teräslankakori	900 x 400	30
558 909	Korin jakaja/pääty	400 x 120	(21) -

Huom! Ei sisällä kannakkeita

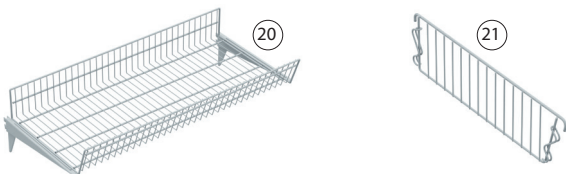
**IRROTETTAVAT VERKKOKORIT JA ULOSVEDETTÄVÄ KEHYS**

Tuotenumero	Tuote	Koko mm	Kantavuus kg
890545	Verkkokori, irrotettava	527 x 427 x 85	(22) 10
890546	Verkkokori, irrotettava	527 x 427 x 185	10
110863	Verkkokorin kehys	600 x 460	(23) 10

**REI'ITETY TERÄSHYLLYT**

Tuotenumero	Tuote	Koko mm	Kantavuus kg
110 934	Teräshyilly, rei'itetty	600 x 300	(24) 25
110 935	Teräshyilly, rei'itetty	600 x 400	30
010 074	Teräshyilly, rei'itetty	900 x 300	20
010 075	Teräshyilly, rei'itetty	900 x 400	25

**VAATERIPUSTUS**

Tuotenumero	Tuote	Koko mm	Kantavuus kg
010 645	Housukannatin naulaksoon, 4 kpl pss	350	(25) -
110 853	Naulakko, 6 koukkua	600	(26) 45
110 854	Naulakko, 9 koukkua	900	(27) 45
110 860	Lokero naulaksoon 274 x 45 x 160 mm		(28)
110 928	Vaatetanko	600	45
010 642	Vaatetanko	900	(29) 45
010 082	Vaatteiden kannatinputki, 25 mm, sinkitty	1800	65
002 437	Putkenkannatin, pääty, sinkitty	25	(30) 65
002 453	Putkenkannatin, keskiosa, sinkitty	Ø 27	(31) 65
859 830	Syvyysuuntainen vaateripustin 30, hyllyn alle	300	(32) 20
859 840	Syvyysuuntainen vaateripustin 40, hyllyn alle	400	20
110 861	Pyykkilinet	600 x 580	8
110 862	Pyykkilinet	900 x 580	(33) 8

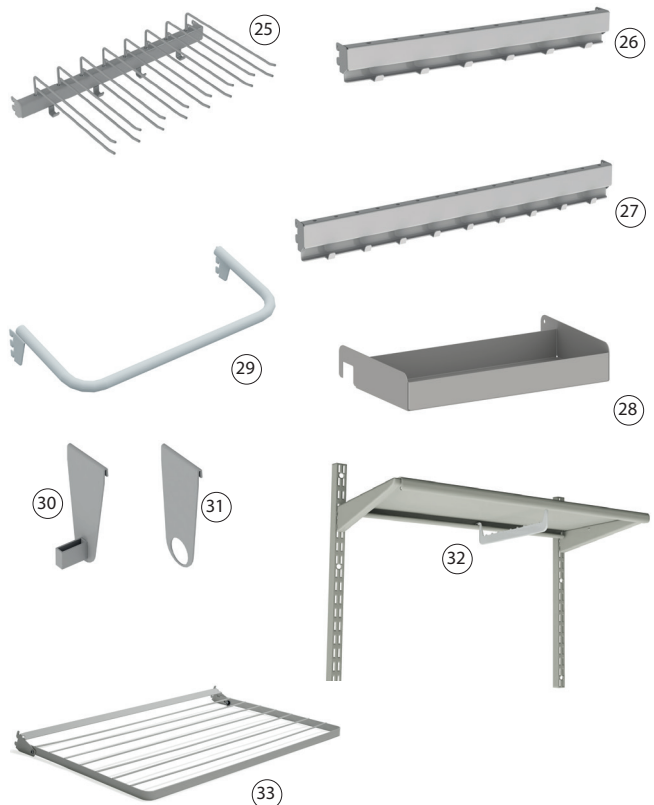

U-HYLLYT JA KÄÄNTÖHYLLYT

Tuotenro	Tuote	Koko mm	Kantavuus kg
110 890	U-hylly	34 600 x 172	5
110 891	U-hylly	900 x 172	5
110 892	Kääntöhyllly	35 600 x 222	5
110 893	Kääntöhyllly	900 x 222	5

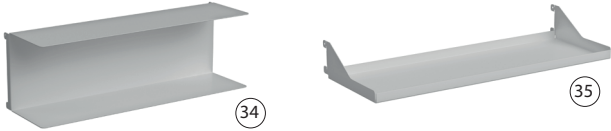
**KIRJATUET JA HYLLYNJAKAJAT**

Tuotenro	Tuote	Koko (syvyys x korkeus) mm
002 305	Kirjatuki, levymalli	36 100 x 150
002 313	Kirjatuki, lanka 200 *	37 200 x 135
002 321	Kirjatuki, lanka 250 *	250 x 135
010 004	Hyllynjakajapari	38 300 x 200
010 005	Hyllynjakajapari	400 x 200

* Kiinnitys säätölistaan

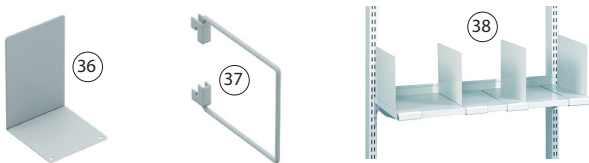
**LAATIKKOLISTAT JA MUOVILAATIKOT**

Tuotenro	Tuote	Koko mm	Kantavuus kg
860 968	Laatikkolista + laatikot 5 kpl	39 600	10
860 967	Laatikkolista + laatikot 8 kpl	900	10

**TAITTOPÖYTÄ**

Tuotenro	Tuote	Koko mm	Kantavuus kg
110 994-38	Taittopöytä M900, harmaa	40 900 x 500	50

**KAUSITAVARASÄILYTYS JA AUTOTALLINKALUSTEET**

Tuotenro	Tuote	Koko mm	Kantavuus kg
110998-38	Rengasteline kahdelle renkaalle	600 x 725 x 200	41 80
110997-38	Harrastevälineteline kannatinpari	350	42 2 x 60
110991-51	Rengastelinepari, vaakakiskoasennus	1000	43 2 x 40
HWB15063S	HEVI Teollisuuspöytä*	1500 x 630	44 550
SC10050214-49	Hyllykaappi reikälevyllä*	1000 x 500 x 2000	45 600

* Pöydän runko ja kaappi ovat väritään vaalean harmaita RAL 7035, pöytätaaso tummempi harmaa RAL 7045

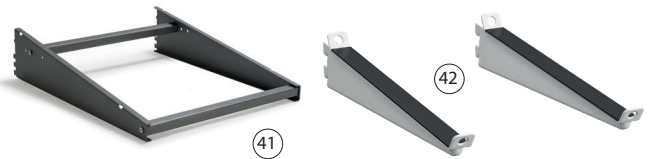
**HYLLYNJATKOKOUKKU KÄYTETTÄVÄKSI MELAMIINIHYLLYJEN KANSSA**

Tuotenro	Tuote	Materiaali
002 968-00	Hyllynjatkokoukku, 1-puol. (10 kpl pussi)	46 muovi
003 034-00	Hyllynjatkokoukku, 2-puol. (10 kpl pussi)	47 muovi

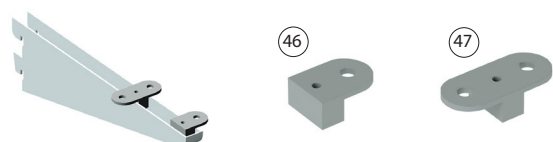

VAPAASTI SEISOVA HYLLYJÄRJESTELMÄ

Vapaasti seisovan hyllystön runkotarvikkeet valitaan käytössä olevan tilan mukaan. Hyllyn korkeuden määrää säätöputken korkeus, syvyyden H-jalka ja leveyden H-tuki.

Vapaasti lattialla seisova Sovella-hyllystö voidaan sijoittaa seinän viereen tai siitä voidaan rakentaa keskilattiahyllystö, johon käyvät kaikki Sovella-järjestelmän varusteluosat.

Hyllystön korkeuksia on kaksi: 1630 ja 2240 mm.

VAPAASTI SEISOVAN HYLLYSTÖN RUNKOTARVIKKEET

Tuotenro	Tuote	Koko mm	Kantavuus kg
557 234	Säätöputki + tallat	1630	-
557 269	Säätöputki + tallat	2240	(48) -
557 287	H-jalkaosa + tallat	300	-
557 285	H-jalkaosa + tallat	350	(49) -
557 293	H-jalkaosa + tallat	500	-
560 316	H-tuki + koukut	900	(50) -
558 052	H-tuki + koukut	600	-
546 003	Alatason kannatin	300	80
558 273	Alatason kannatin	400	80
500 246	Alatason kannatin	500	100
558 281	Alatason kannatin	600	120

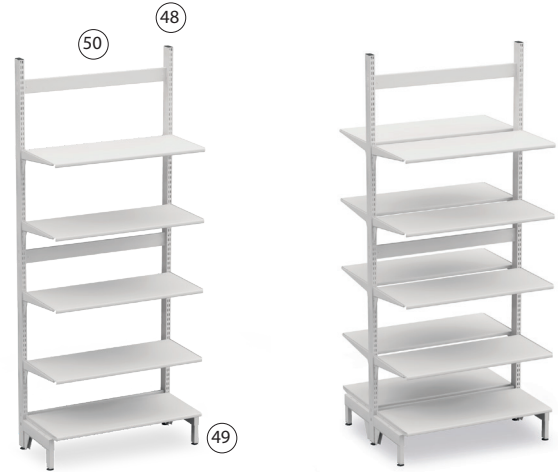

Vapaasti seisova hyllystö,
1-puoleinen,
600/900 x 400 x 2240 mm

Vapaasti seisova hyllystö,
2-puoleinen,
600/900 x 400 x 2240 mm

RST-HYLLYT (RUOSTUMATONTA TERÄSTÄ)

Huolellisesti mietitty valikoima säätölistoja, kannattimia ja hyllyjä on saatavilla myös ruostumattomasta teräksestä valmistettuna. RST-tuotteet soveltuvat erityisesti kohteisiin, joissa säätölistat, kannakkeet ja hyllyt joutuvat erityisen ruostumiselle alttiisiin olosuhteisiin kuten esimerkiksi siivouskomeroihin, kylmiöihin ja ulkotiloihin.

RST-HYLLYT (ruostumaton teräs)

Tuotenro	Tuote	Koko mm	Kantavuus kg
111 032	Säätölista RST	1000	-
111 034	Säätölista RST	2000	(51) -
111 023	Kannatinpari RST*	300	120
111 024	Kannatinpari RST*	400	120
111 013	Hylly RST	600 x 300	(52) 35
111 014	Hylly RST	600 x 400	40
111 003	Hylly RST	900 x 300	35
111 004	Hylly RST	900 x 400	40
111037	Ritilähylly RST	600 x 300	(53) 10
111036	Ritilähylly RST	600 x 400	10
111038	Ritilähylly RST	900 x 300	10
111035	Ritilähylly RST	900 x 400	10

*Yksi hylly tarvitsee yhden kannatinparin

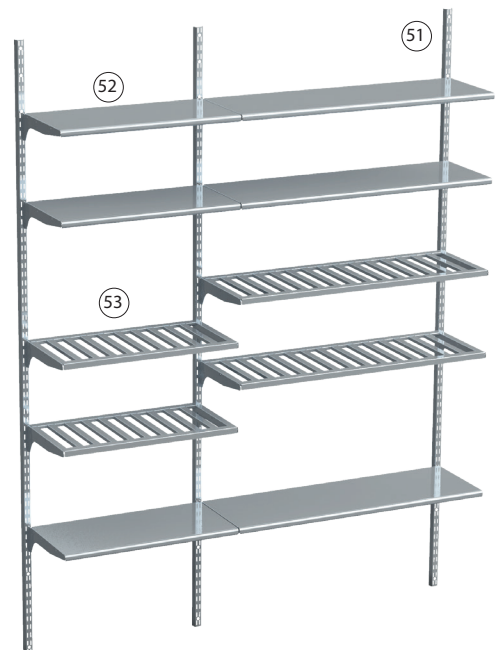

REIKÄTAUSTAT JA -LEVYT

Tuotenro	Tuote	Koko mm
861 506	Reikätausta, säätölistakiinnitys	600 x 389
861 507	Reikätausta, säätölistakiinnitys	600 x 612
861 508	Reikätausta, säätölistakiinnitys	600 x 808
861 516	Reikätausta, säätölistakiinnitys	900 x 389
861 517	Reikätausta, säätölistakiinnitys	900 x 612
861 518	Reikätausta, säätölistakiinnitys (54)	900 x 808
837 369	Reikälevy, seinäkiinnitys	454 x 988
837 334	Reikälevy, seinäkiinnitys	949 x 988
837 342	Reikälevy, seinäkiinnitys	949 x 1444
837 350	Reikälevy, seinäkiinnitys	949 x 1976

TYÖKALUKOUKUT JA PIDIKKEET (kiinnitys reikälevyyn)

Tuotenro	Tuote	Kpl	Koko mm
853 207-51	Työkalukoukku R1	5 (55)	pituus 30
853 208-51	Työkalukoukku R1	5	pituus 50
853 211-51	Työkalukoukku R1	5	pituus 100
853 213-51	Työkalukoukku R1	5	pituus 150
853 215-51	Työkalukoukku R1	5	pituus 200
853 217-51	Työkalukoukku R1	5	pituus 300
853 218-51	Kaksoiskoukku R2, vapaa väli 17 mm	5 (56)	pituus 33
853 220-51	Kaksoiskoukku R2, vapaa väli 40 mm	5	pituus 43
853 224-51	Kaksoiskoukku R2, vapaa väli 25 mm	5	pituus 200
853 231-51	Työkalukoukku jousituksella R19	5 (57)	Ø 13
853232-51	Työkalukoukku jousituksella R19	5	Ø 19
853234-51	Konekannatin R29	5 (58)	Ø 40
853235-51	Konekannatin R29	5	Ø 60
853236-51	Konekannatin R29	5	Ø 80
853237-51	Hylsypidike R30	5 (59)	pituus 50
853238-51	Hylsypidike R30	5	pituus 100
853239-51	Pihtikoukku R35, vapaa väli 35 mm	5 (60)	17
853240-51	Pihtikoukku R35, vapaa väli 55 mm	5	17
838381-51	Ruuvimeisseliteline R49, 20 paikkaa	1 (61)	238
838382-51	Poranteräteline R50, 32 paikkaa	1 (62)	238
838896-51	Letkun/johdonkannatin R-26	1 (63)	Ø 160
831654-38	Hyllytaso, harmaa	1 (64)	350x120 mm
831654-21	Hyllytaso, valkoinen	1	350x120 mm
831794-51	Ottolaatikon kannatin	1	leveys 112
839086-51	Ottolaatikon kannatin	1	leveys 634
890535-51	Pientavaraalatikoston kannatin	1 (65)	274x12 mm

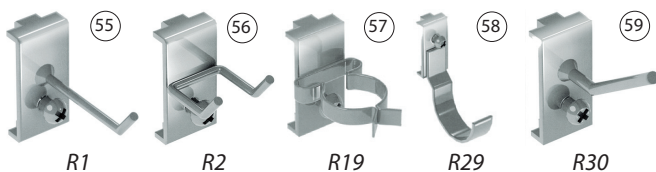

KOUKKUSARJAT

Tuotenro	Tuote	Osat kpl
006386	R-kannatinsarja	16
855001-51	R-kannatinsarja 1	20
855002-51	R-kannatinsarja 2	45
855003-51	R-kannatinsarja 3	69
855004-51	R-kannatinsarja 4	100
855005-51	R-kannatinsarja 5	107



Sarjaan sisältyvät koukut

Tuote	006386-51	Sarja 1	Sarja 2	Sarja 3	Sarja 4	Sarja 5
R1 (853 207-51)			5	15	10	10
R1 (853 208-51)	5	5	5		10	10
R1 (853 211-51)						10
R2 (853 218-51)	5	5	5	5	5	5
R2 (853 219-51)					5	5
R2 (853 220-51)						5
R10 (853 227-51) (66)						5
R10 (853 228-51)						5
R19 (853 231-51)	5				5	5
R19 (853 232-51)		5	5	5	5	5
R19 (853 233-51)			5			5
R21 (831 646-51) (67)			1			1
R24 (831 719-51) (68)			1	5	7	3
R24 (852 167-51)				1	2	3
R29 (853 235-51)			5			5
R30 (853 237-51)		5	5	35	40	10
R33 (832 162-51) (69)			1	1	2	1
R35 (853 239-51)			5		5	5
R35 (853 240-51)						5
R37 (831 441-51) (70)			1		3	3
R37 (831 433-51)	1					
R49 (838 381-51)		2		1	1	2
R50 (838 382-51)				1		
Yhteensä, kpl	16	20	45	69	100	107



TEOLLISUUSHYLLYJÄRJESTELMÄ

Teollisuushyllyjärjestelmä voidaan rakentaa yhdistelemällä kaappeja ja hyllyjä, ja sitä voidaan käyttää tilanjakajana. Hyllyjärjestelmä on saatavilla kahdella peruskorkeudella, 200 cm ja 240 cm, ja kahdella leveydellä, 80 cm ja 100 cm. Kaikkiin perus- ja lisäjaksoihin kuuluu 6 hyllyä. Hyllyjärjestelmä on tukeva, putkirakenteinen hyllystö, joka on nopea asentaa ja jota voi helposti laajentaa. Hyllyjen säätöväli on 28 mm ja maksimikantavuus 150 kg. Hyllystön vakioväri on vaalenharmaa.



PERUSJAKSOT

Nimike	Koko L x S x K mm	Tilausnumero
Perusjakso 80/30/200	824 x 300 x 2000	C 313 49 001
Perusjakso 80/40/200	824 x 400 x 2000	C 314 49 001
Perusjakso 100/30/200	1024 x 300 x 2000	C 313 49 002
Perusjakso 100/40/200	1024 x 400 x 2000	C 314 49 003
Perusjakso 100/50/200	1024 x 500 x 2000	C 315 49 001
Perusjakso 100/60/200	1024 x 600 x 2000	C 316 49 001
Perusjakso 80/40/240	824 x 400 x 2400	C 314 49 002
Perusjakso 100/40/240	1024 x 400 x 2400	C 314 49 004
Perusjakso 100/50/240	1024 x 500 x 2400	C 315 49 002
Perusjakso 100/60/240	1024 x 600 x 2400	C 316 49 002

LISÄJAKSOT

Nimike	Koko L x S x K mm	Tilausnumero
Lisäjakso 80/30/200	804 x 300 x 2000	C 323 49 001
Lisäjakso 80/40/200	804 x 400 x 2000	C 324 49 001
Lisäjakso 100/30/200	1004 x 300 x 2000	C 323 49 002
Lisäjakso 100/40/200	1004 x 400 x 2000	C 324 49 003
Lisäjakso 100/50/200	1004 x 500 x 200	C 325 49 001
Lisäjakso 100/60/200	1004 x 600 x 2000	C 326 49 001
Lisäjakso 80/40/240	804 x 400 x 2400	C 324 49 002
Lisäjakso 100/40/240	1004 x 400 x 2400	C 324 49 004
Lisäjakso 100/50/240	1004 x 500 x 2400	C 325 49 002
Lisäjakso 100/60/240	1004 x 600 x 2400	C 326 49 002

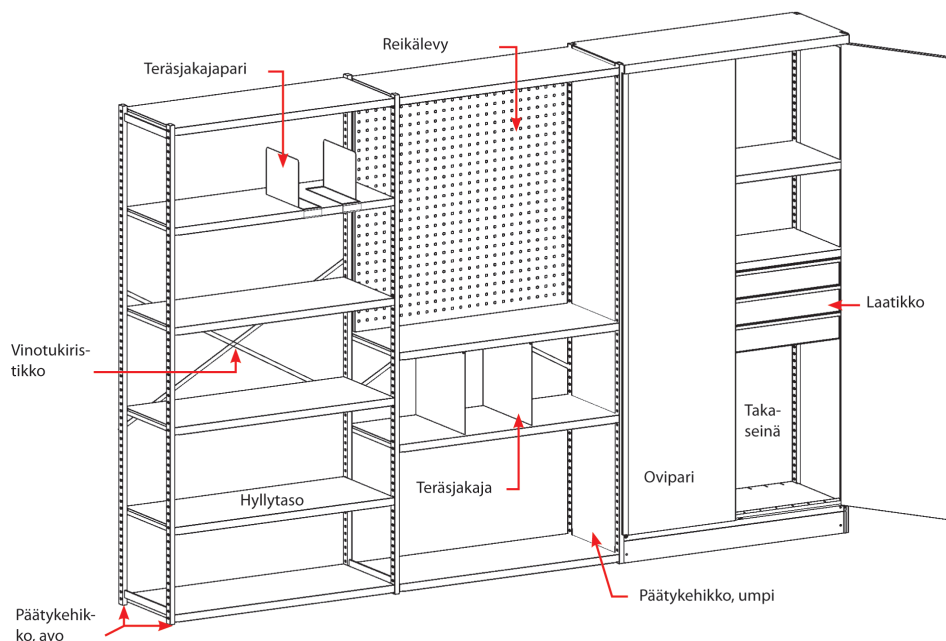

Teollisuushyllyjärjestelmä sisältää laajan valikoiman osia, joista voi rakentaa räätälöityjä ratkaisuja.

Lisätietoja www.treston.fi

SOVELLA-HYLLYJÄRJESTELMÄN ASENTAMINEN

1. Puuseinä

Kiinnitys koolauksen kohdalle 4 x 50 uppokantaruuveilla.

2. Betoni- ja tiiliseinät

Kiinnitys nailontulpalla ja 4 x 50 uppokantaruuveilla.

3. Harkko- ja Siporex seinät

Kiinnitys kevytbetonitulpalla ja 4 x 50 uppokantaruuveilla.

4. Erittäin kevytrakenteiset seinät

Kiinnitys levyankkureilla tai läpipulttauksella. Suositellaan suoraan runkoon kiinnittämistä.

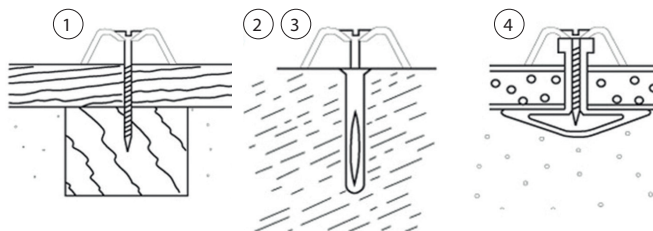

Asennusohjeet löydät:

www.sovella.fi/ammattilaisille/asennusohjeet

Sovella-hyllyjärjestelmän asennusohjeet

Kiinnitys vaakakiskoon



Vaakakisko helpottaa asentamista ja mahdollistaa järjestelmän kiinnittämisen seinän runkorakenteeseen.



Vaakakiskoasennuksessa säätölistä kiinnitetään paikoilleen helan avulla. Pujota hela paikoilleen ja liu'uta se sopivaan kohtaan.



Kiinnitä säätölistä helaan pakkauksen mukana tulevilla ruuveilla.

Suora seinäkiinnitys



Kiinnitä säätölistat ruuveilla suoraan seinään käyttäen kullekin seinämateriaalille soveltuvia kiinnitystarvikkeita.



Aseta säätölistat joko 603 mm tai 903 mm etäisyydelle toisistaan. Voit käyttää etäisyyden mittaamisessa apuna esimerkiksi naulakkoa.



Varustele säilytysjärjestelmä käyttötarkoituksesi mukaan Sovellan hyllyillä, koreilla, vaatetangoilla, naulakoilla ja muilla tarvikkeilla.

Sovella suunnitteluohjelmat

Lataa käyttöösi ArchiCAD 22 ja sitä uudemmmille ohjelmaversioille suunniteltu Sovellan GDL-objektikirjasto ArchiCADin kirjastohakemistosta tai Revit-suunnitteluohjelmalle tarkoitettut 3D-objektit täältä: www.sovella.fi/ammattilaisille/ ladattavat 3d-objektit. Tai suunnittele haluamasi kokonaisuus Sovella 3D Plannerilla: 3dplanner.sovella.fi

KÄYTTÖ- JA HUOLTO-OHJE

Sovella-tuotteisiin ei kohdistu erityisiä huolto-, kunnossapito- ja tarkastustoimenpiteitä. Valmistusmateriaalina on pulverimaalattu, sinkitty tai ruostumaton teräs. Sovella-tuotteet puhdistetaan yleispuhdistusainin ja -menetelmin.

MYYNTI JA NEUVONTA

sovella.fi
3dplanner.sovella.fi
sales@treston.com
p. 010 4469 11

Pääkonttori
Treston Oy
Sorakatu 1
20730 Turku

Tuotteiden valmistus
Treston Oy
Sohlberginkatu
40530 Jyväskylä

TRESTON

Sovella® on Treston Oy:n tuotemerkki.